

パネルキャスターゲート H=2000 タイプ (PCG)

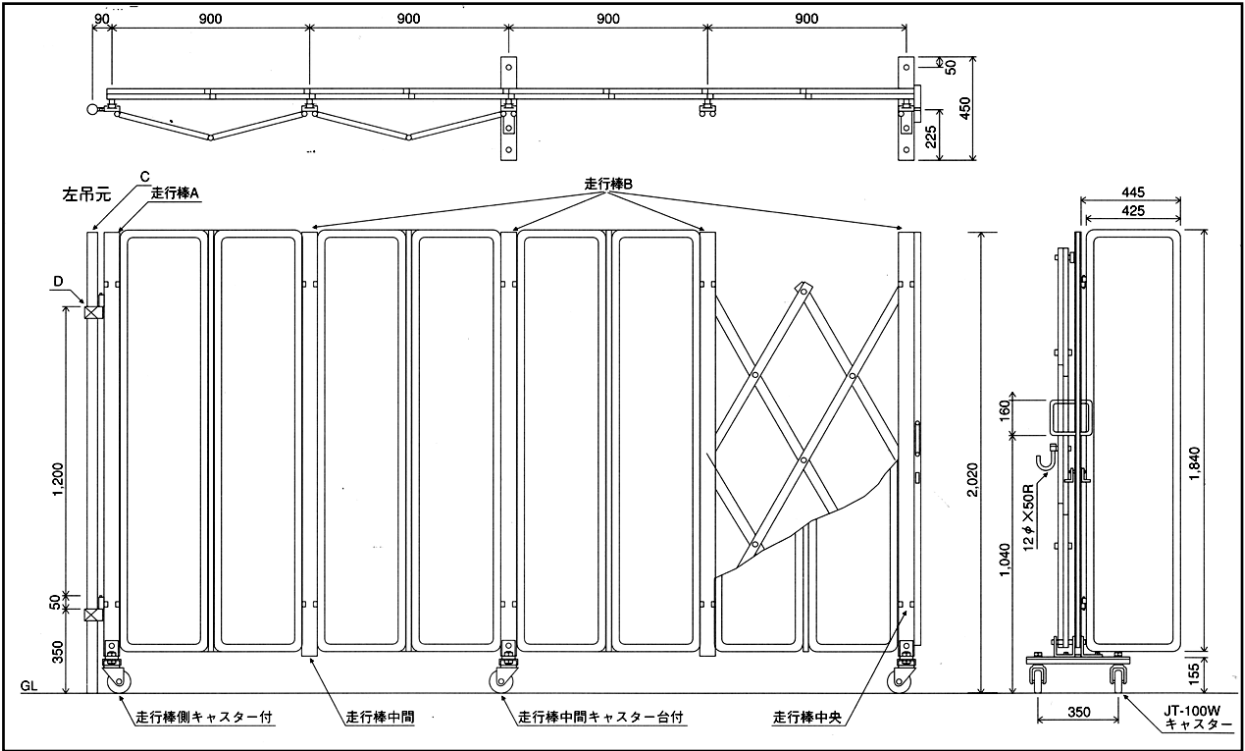

パネルキャスターゲート H=2m (PCG)

	単管柱内々寸法	単管柱芯々寸法	有効開口寸法	パネル上部～G L	重量
PCG-27	2,700mm	2,750mm	2,350mm	2,020mm	75kg
PCG-36	3,600mm	3,650mm	3,190mm	〃	95kg
PCG-45	4,500mm	4,550mm	4,030mm	〃	120kg
PCG-54	5,400mm	5,450mm	4,870mm	〃	145kg
PCG-63	6,300mm	6,350mm	5,710mm	〃	170kg



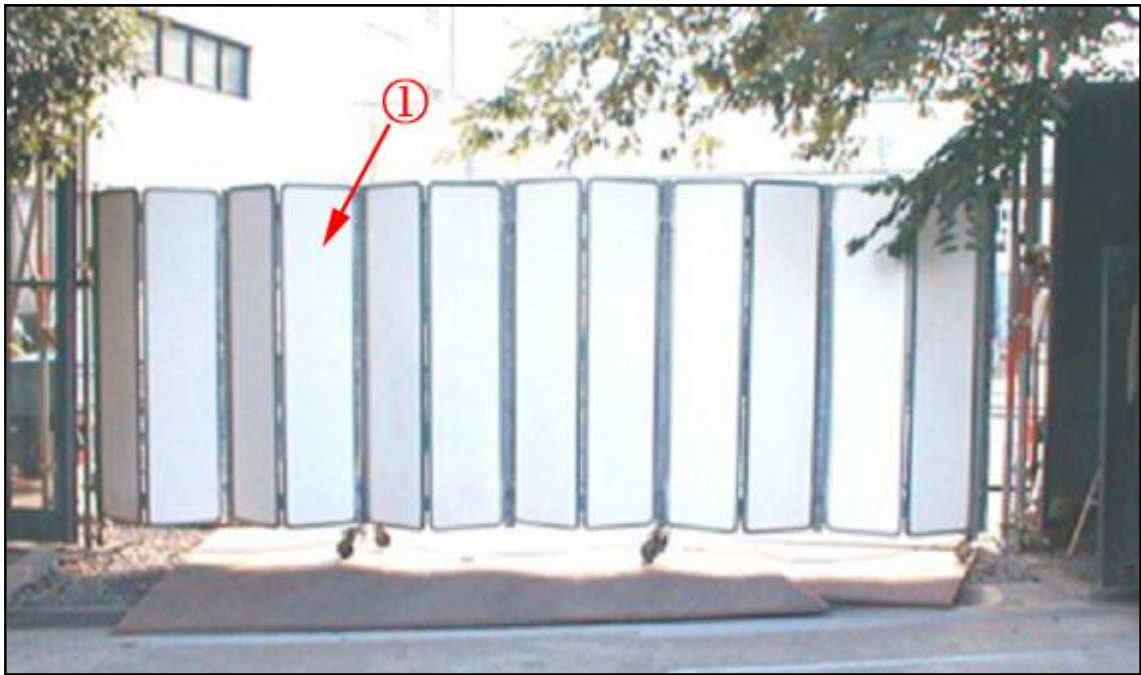



	①パネル	②骨組
PCG-2 7	3	1
PCG-3 6	4	1
PCG-4 5	5	1
PCG-5 4	6	1
PCG-6 3	7	1



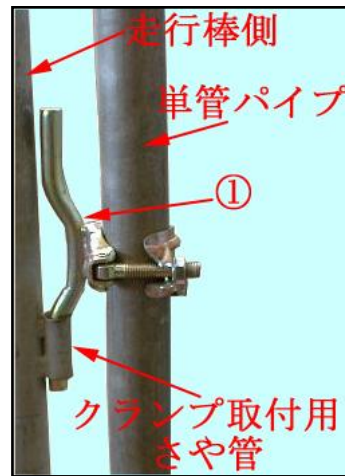
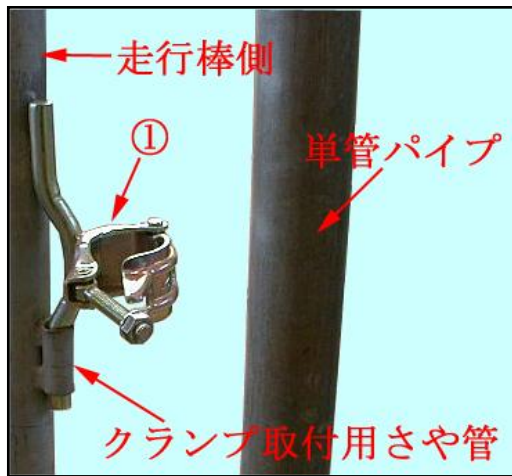

	①蝶番クランプ
全サイズ同数	2
	

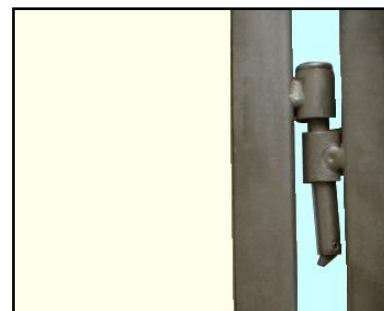
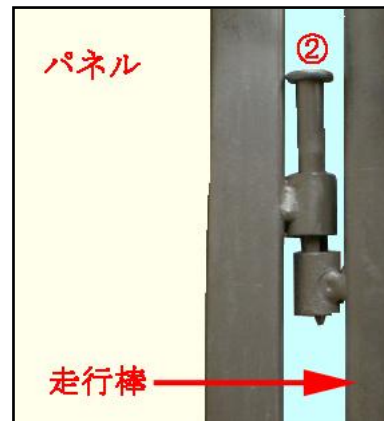

	②パネル止メピン
PCG-2 7	12
PCG-3 6	16
PCG-4 5	20
PCG-5 4	24
PCG-6 3	28
	

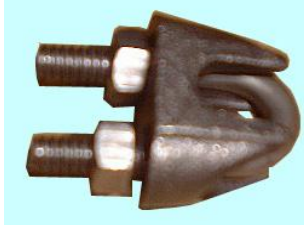

	①ワイヤー 8φ	②ワイヤークリップ	③ターンバックル
PCG-27	4 m	4	1
PCG-36	5 m	4	1
PCG-45	6 m	4	1
PCG-54	7 m	4	1
PCG-63	8 m	4	1
			

	④M4 クランプ
全サイズ同数	2
	

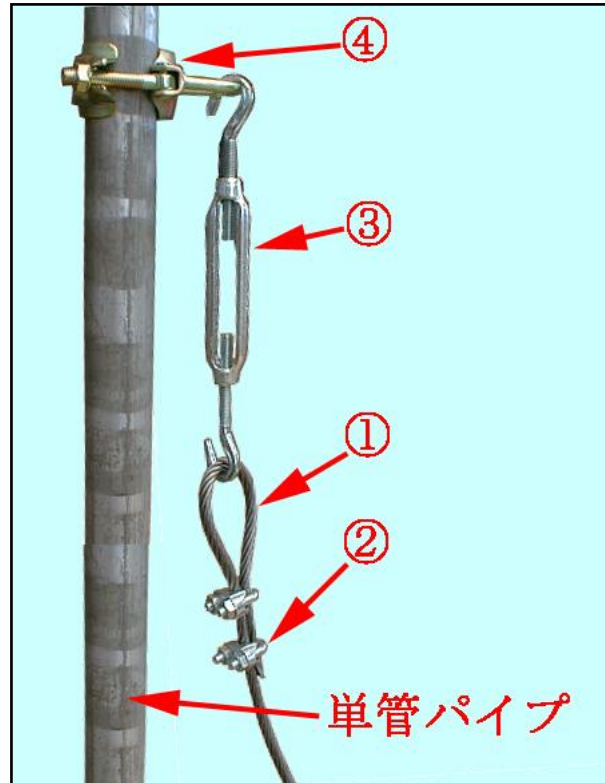

ゲート中央側

ゲート取付側

打込パイプ	3本
単管 2.0 m	3本
単管 1.0 m	1本
直交クランプ	2個
自在クランプ	6個

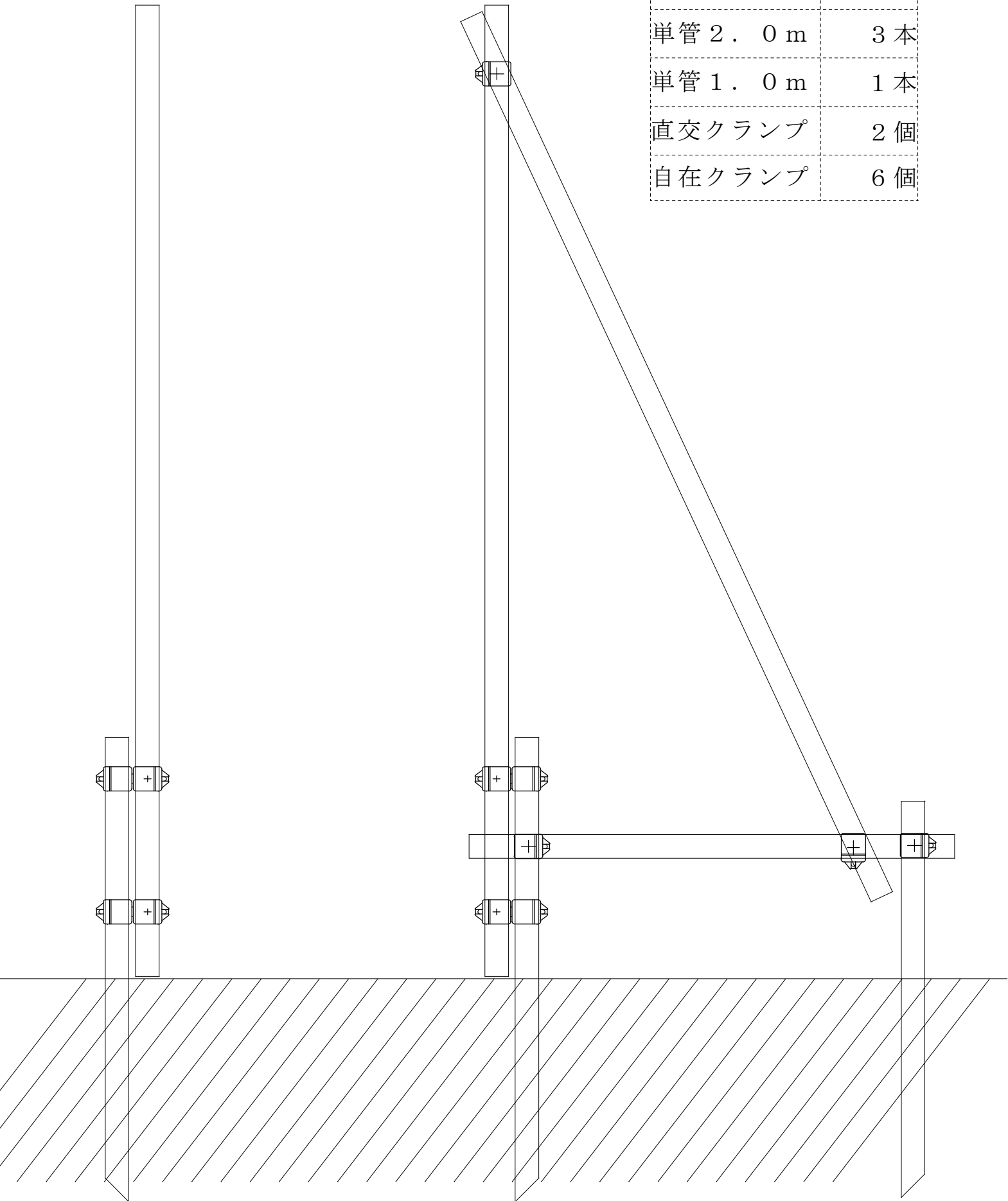

【 P C G ・ H C G 取付用 単管組立図 】

パネルキャスターゲート H=3000 タイプ (PCGN)

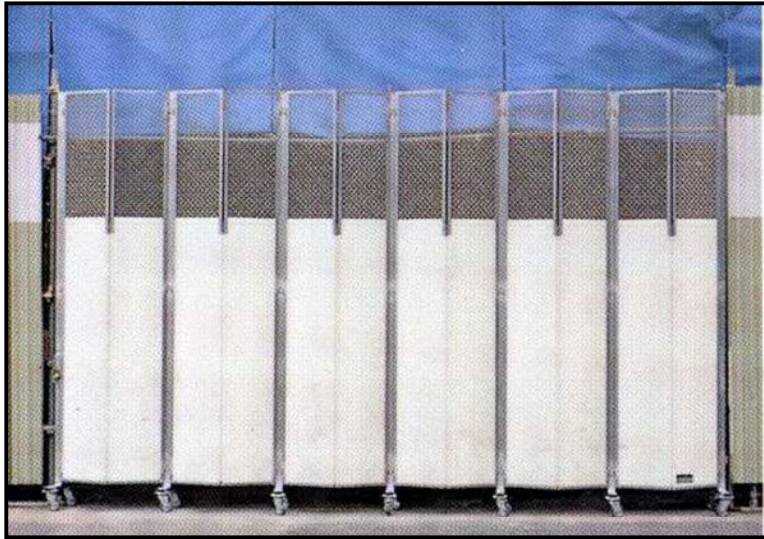

パネルキャスターゲート H=3m (PCGN)

	単管柱内々寸法	単管柱芯々寸法	有効開口寸法	パネル上部～G L	重量
PCGN-27	2,700mm	2,750mm	2,250mm	3,220mm	120kg
PCGN-36	3,600mm	3,650mm	3,050mm	〃	160kg
PCGN-45	4,500mm	4,550mm	3,850mm	〃	200kg
PCGN-54	5,400mm	5,450mm	4,650mm	〃	240kg
PCGN-63	6,300mm	6,350mm	5,450mm	〃	280kg

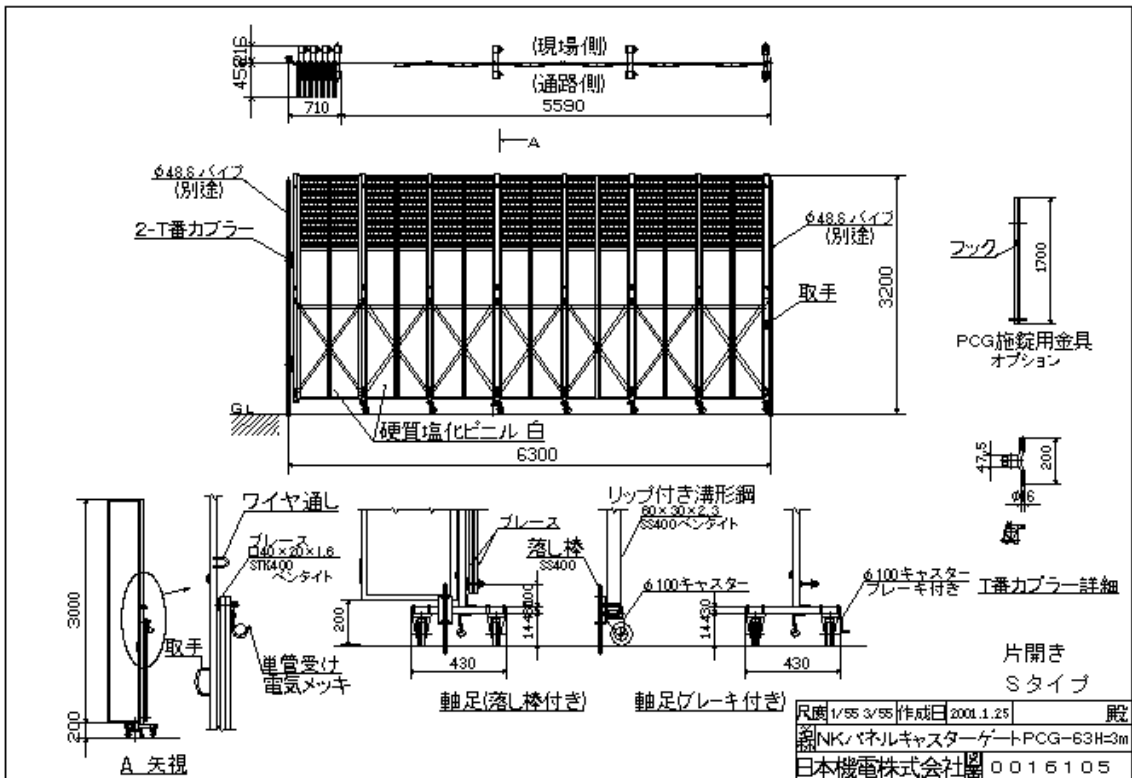

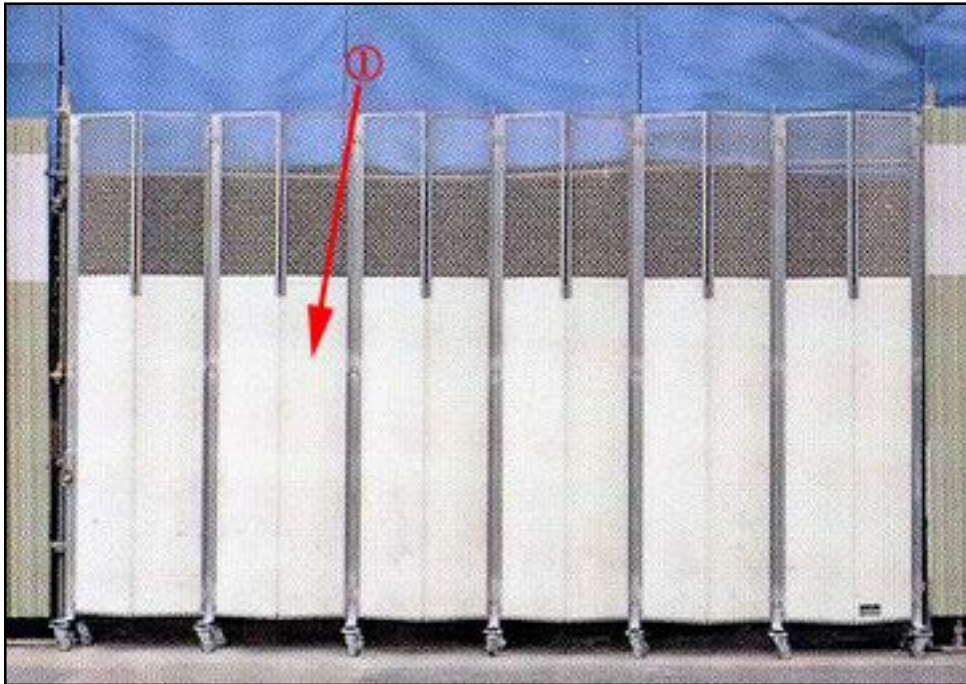



	①パネル	②骨組
PCGN-2 7	3	1
PCGN-3 6	4	1
PCGN-4 5	5	1
PCGN-5 4	6	1
PCGN-6 3	7	1



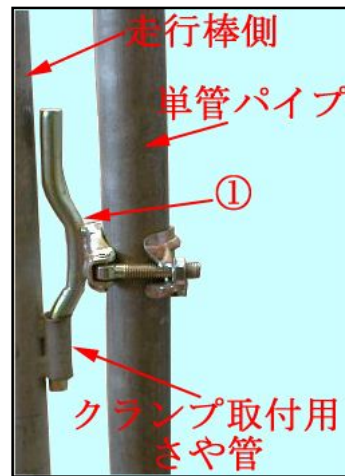
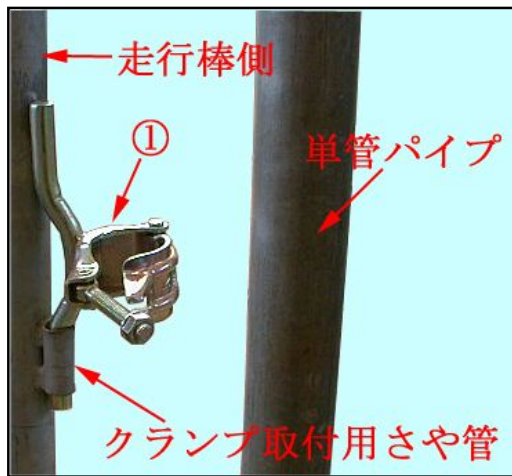

	①蝶番クランプ
全サイズ同数	2
	

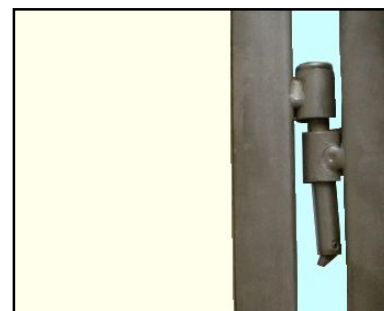
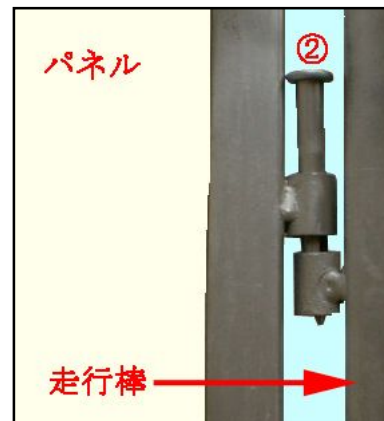

	②パネル止メピン
PCGN- 2 7	18
PCGN- 3 6	24
PCGN- 4 5	30
PCGN- 5 4	36
PCGN- 6 3	42
	

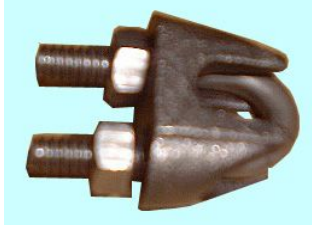

	①ワイヤー 8φ	②ワイヤークリップ	③ターンバックル
PCGN-2 7	4m×2	8	2
PCGN-3 6	5m×2	8	2
PCGN-4 5	6m×2	8	2
PCGN-5 4	7m×2	8	2
PCGN-6 3	8m×2	8	2
			

	④M4 クランプ
全サイズ同数	4
	

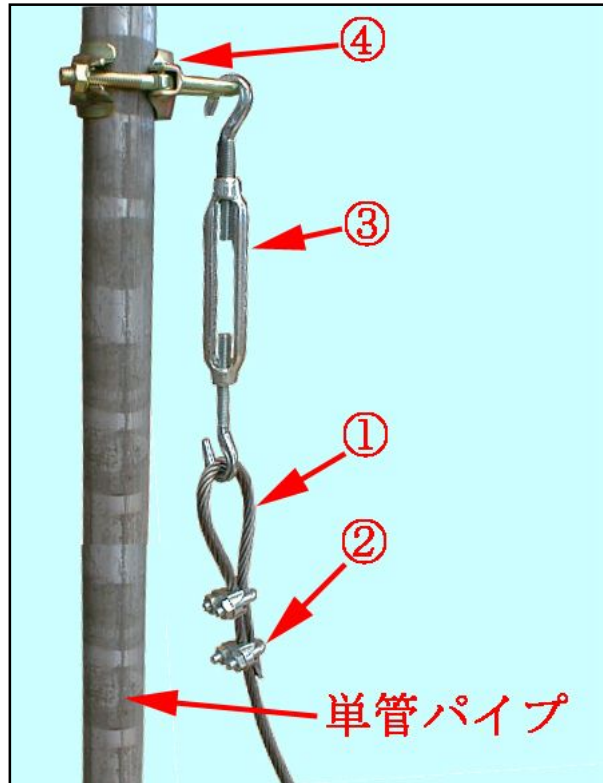

ゲート中央側

ゲート取付側

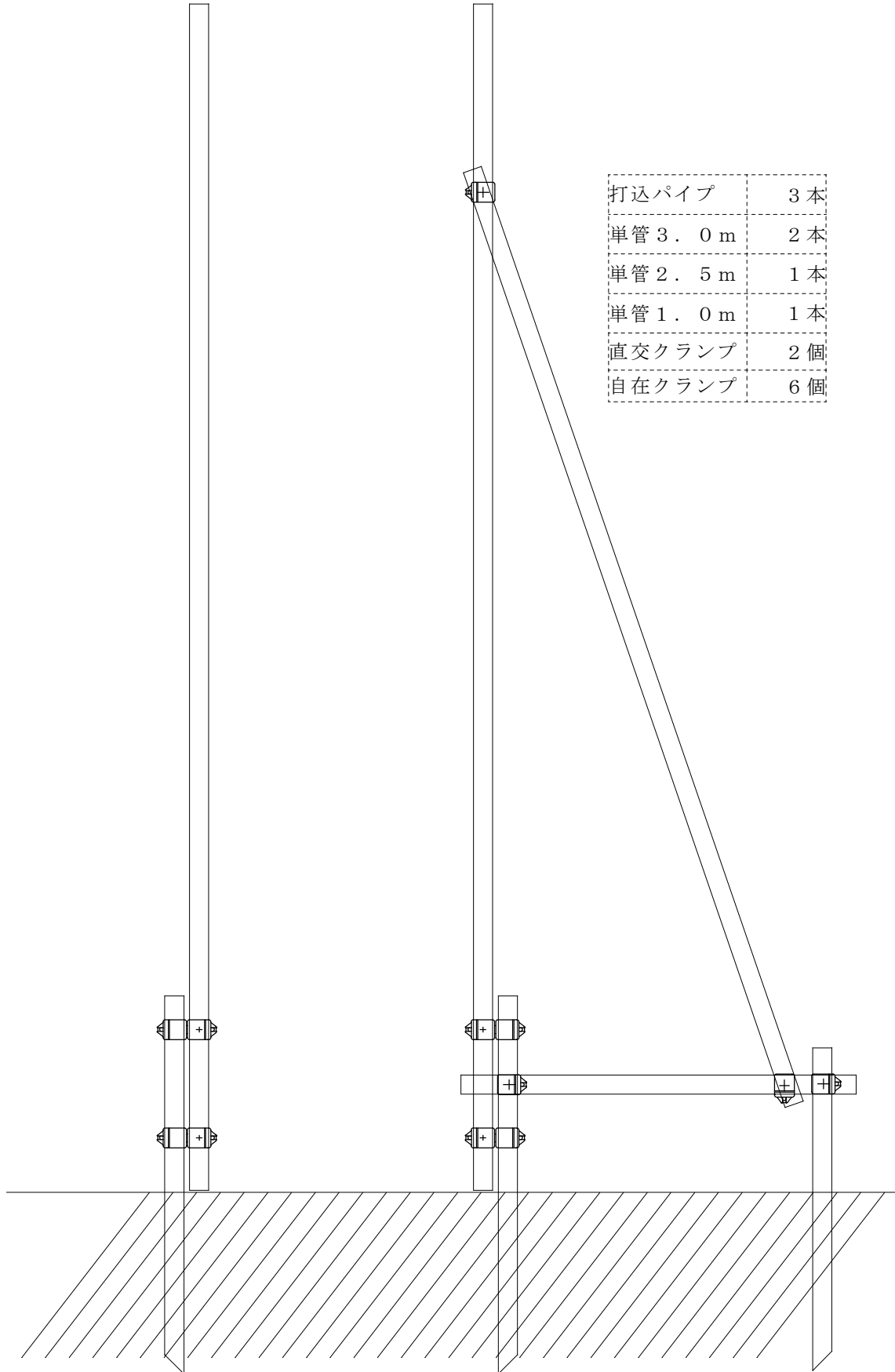

【 P C G N 取付用 単管組立図 】